



产品手册

磁致伸缩位移/液位传感器
BP 系列

BP系列位移传感器

可选输出信号：模拟量、Profibus-DP

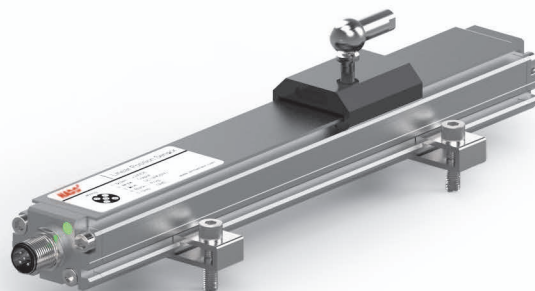

- 安装方便易于拆装
- 环境适应性强稳定性高
- 非接触式测量，永不磨损
- 输出方式多样
- 超短供货周期

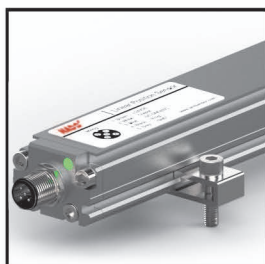

非线性度	<满量程的 $\pm 0.02\%$
重复精度	<满量程的 $\pm 0.005\%$
迟滞	<10 μm
更新时间	1ms(量程 $\leq 1\text{m}$) 2ms(1m<量程 $\leq 2\text{m}$) 3ms(2m<量程 $\leq 3\text{m}$)

工作条件

磁环速度	任意
工作温度	-40°C ~ 85°C
湿度/露点	湿度90%，不能结露
温度系数	<30ppm/°C
冲击指标	GB/T2423.5 50g
振动指标	GB/T2423.10 20g/10~2000Hz
电气防护	IP65
EMC测试	GB/T17626.2/3/4/6/8, 等级4/3/4/3/3, A类, CE认证

结构与材料

外壳	铝成型外壳
位置磁铁	方块磁铁、C型磁铁、梯型磁铁

安装

可移动固定夹片

电气连接

出线方式	直出电缆或航空插头
输入电压	24Vdc(-20%~+20%)
工作电流	<80mA (随量程大小而变化)
极性保护	最大-30Vdc
超压保护	最大36Vdc
绝缘电阻	>10M Ω
绝缘强度	500V

性能参数 规格/指标

输入

测量数据	位置 (游标磁环)
测量范围	50mm~3000mm, 根据客户需要定制
测点个数	1个

输出

电流	0 ~ 20mA或20 ~ 0mA 4 ~ 20mA或20 ~ 4mA(最小/最大负载0/500 Ω)
电压	0 ~ 10Vdc或10 ~ 0Vdc 0 ~ 5Vdc或5 ~ 0Vdc (最大负载电阻 $\geq 10\text{K}\Omega$)

总线输出

介面	Profibus-DP系统, ISO74498
数据格式	Profibus-DP(EN-50 170)
传输速度	最大12Mbit/s
更新时间	1ms(量程 $\leq 1\text{m}$) 2ms(1m<量程 $\leq 2\text{m}$) 3ms(2m<量程 $\leq 3\text{m}$)

精度

分辨率	16位D/A或满量程的0.0015% (最小5 μm)
-----	---

安装尺寸

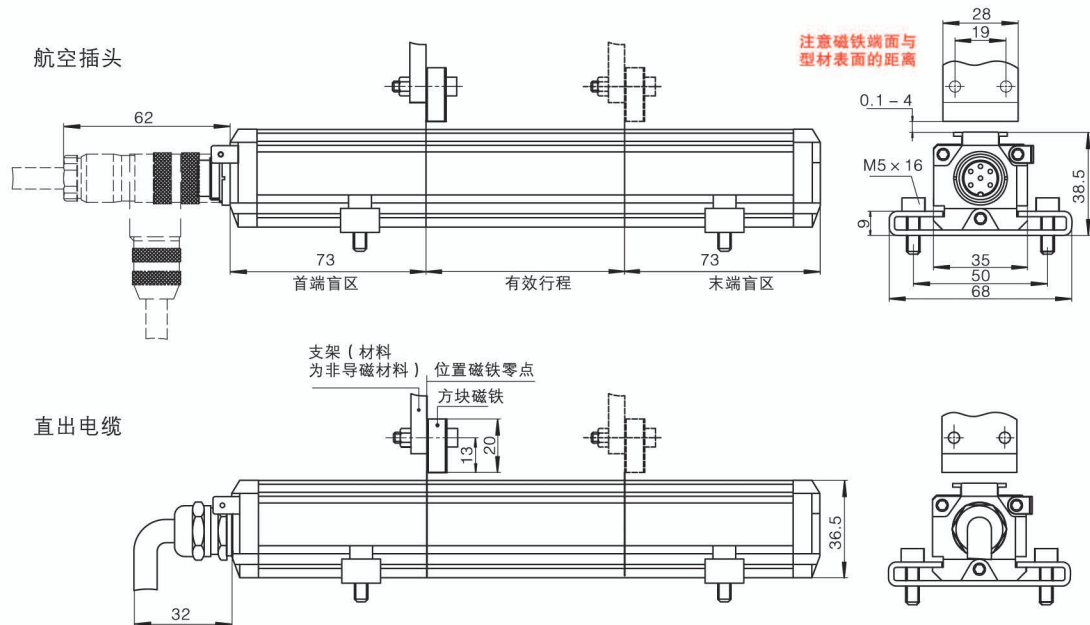

磁铁及接地片安装

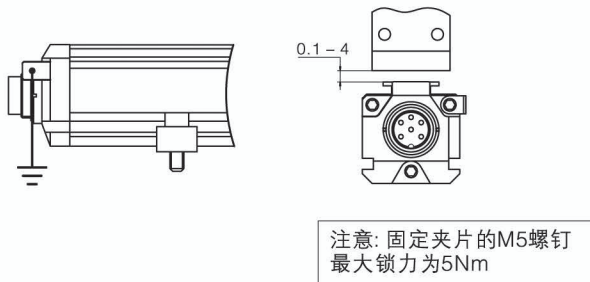

附件接头

固定夹片
订货号: 211561

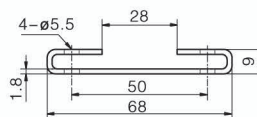

方块磁铁
订货号: 211508

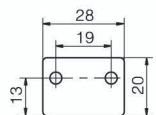

C型磁铁
订货号: 211513

C型磁铁
订货号: 211514

接线方式

传感器为航空插头输出时, 接线方式参考下表中的绿色定义
传感器为直出电缆输出时, 接线方式参考下表的蓝色定义



六针公接头针脚排列
(面向传感器头方向)

针脚	线色1	线色2	针脚/导线功能定义
1	蓝	灰	1号磁环位置信号 (+) 4~20mA, 20~4mA, 0~10V, 10~0V
2	绿	粉红	1号磁环位置信号 (-)
3	黄	黄	2号磁环位置信号 (+)
4	白	绿	2号磁环位置信号 (-)
5	红	棕	+24Vdc 供电 (-20%~+20%)
6	黑	白	0Vdc (供电回路)

*屏蔽电缆的屏蔽线接地

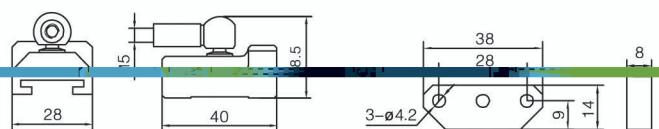

六针航插母头
订货号: 312701

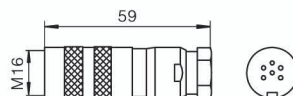

六针90° 航插母头
订货号: 312702

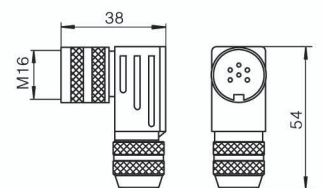

如何选型

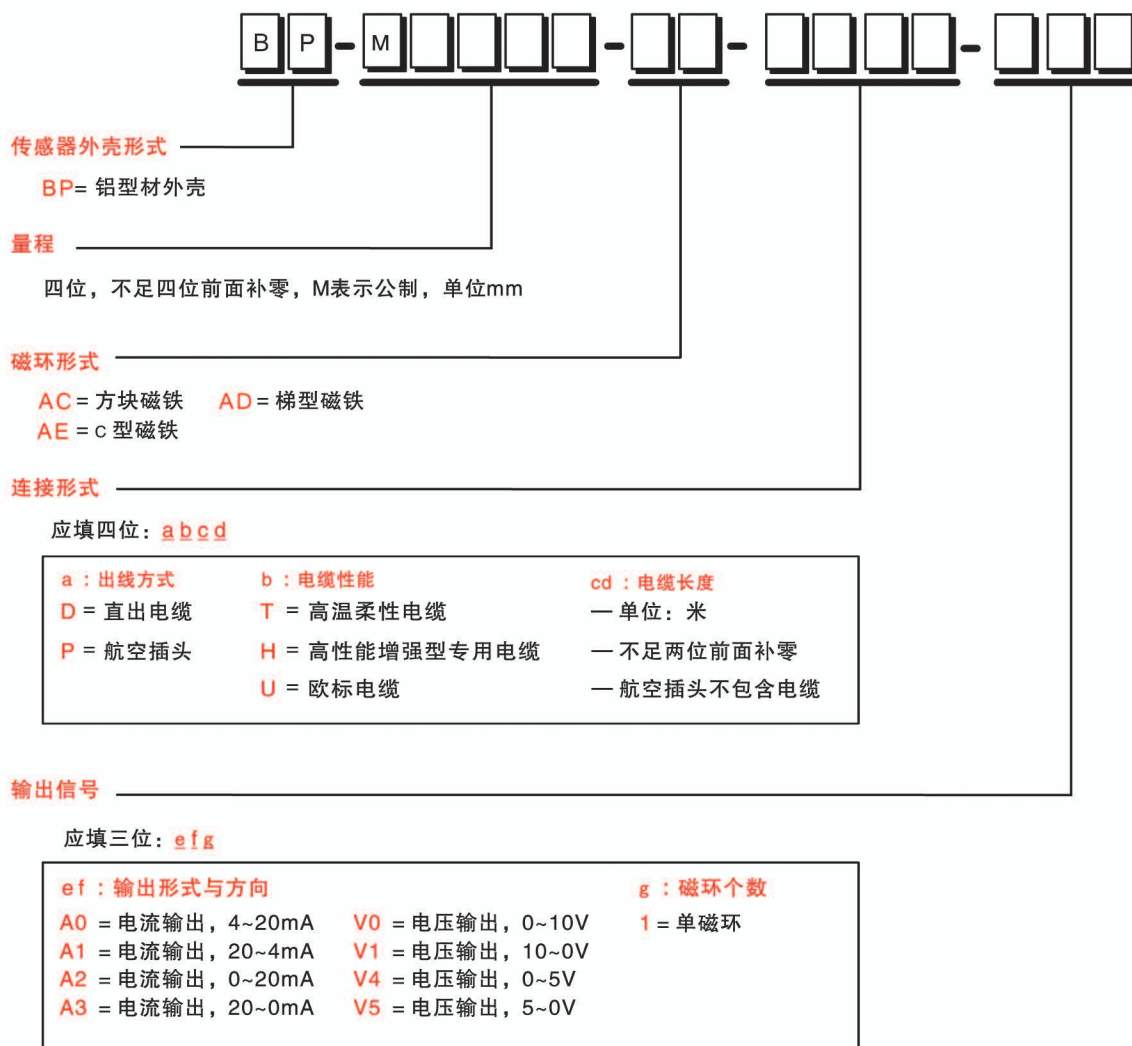

● 传感器选型实例

如产品型号BP-M0300-AC-PH02-A01表示：产品型号为BP系列传感器，量程为300mm，使用通用方块磁铁，航空插头，2米高性能增强型专用电缆，4~20mA电流输出，单磁环。



汽车制造

注塑机

◀ 建材机械

风电行业

冶金制造

造纸机械

硫化机

◀ 石化罐区

港口机械

油田煤矿

木工机械

轧机

液压系统

◀ 传输设备

水力发电

太阳能发电

水利闸门

建筑机械

◀ 石化管道

灌装机

.....

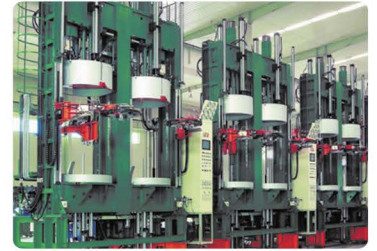

销售热线: +86 (0) 535-6936196

传 真: +86 (0) 535-6939276

公务邮箱: ytndkj@163.com

网 址: www.na-do.com

地 址: 烟台开发区珠江路32号3号楼